

MedCom – hvad har vi lært og hvad kan genbruges ?

- Primær sektoren – hvad er nået ?
 - XML EPJ Kommunikations projektet
 - MedComs SUP Projekt

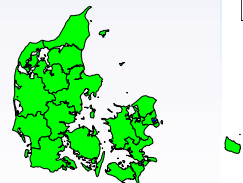

MedCom

– her går det godt

1768 almene praksis
- 81%

365 spec.lægepraksis
- 48%

331 apoteker
- 100%

60 sygehuse
- 100%

17 kommuner

2,1 mill. pr måned

60% af alt

96 mill. siden 1994

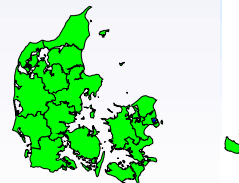
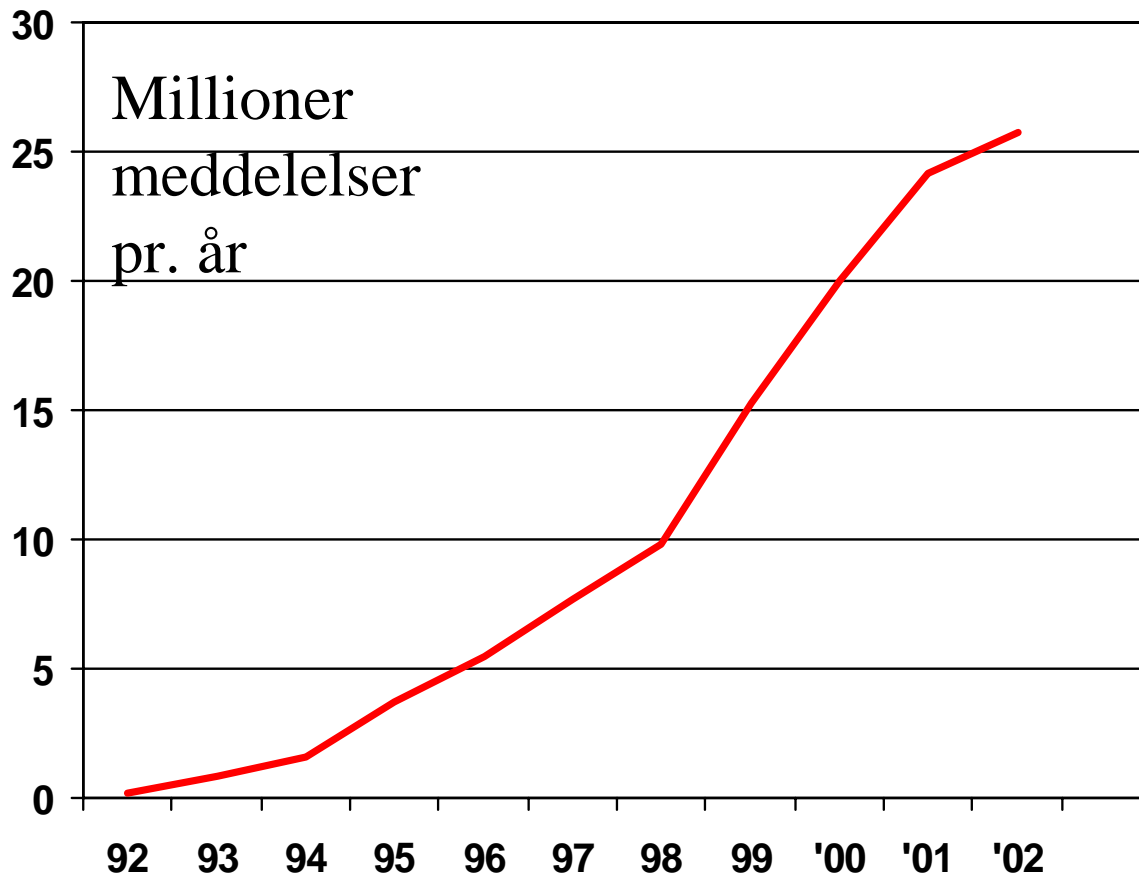

XML EPJ projektet

Storskala landsdækkende benyttelse af alle relevante MedCom meddelelser til kommunikation internt på sygehuse og mellem sygehuse.

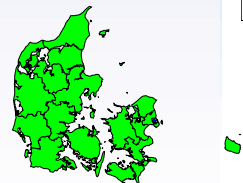

Sygehusenes interne kommunikation

Middelfart Sygehus
12.300 kontakter/uge

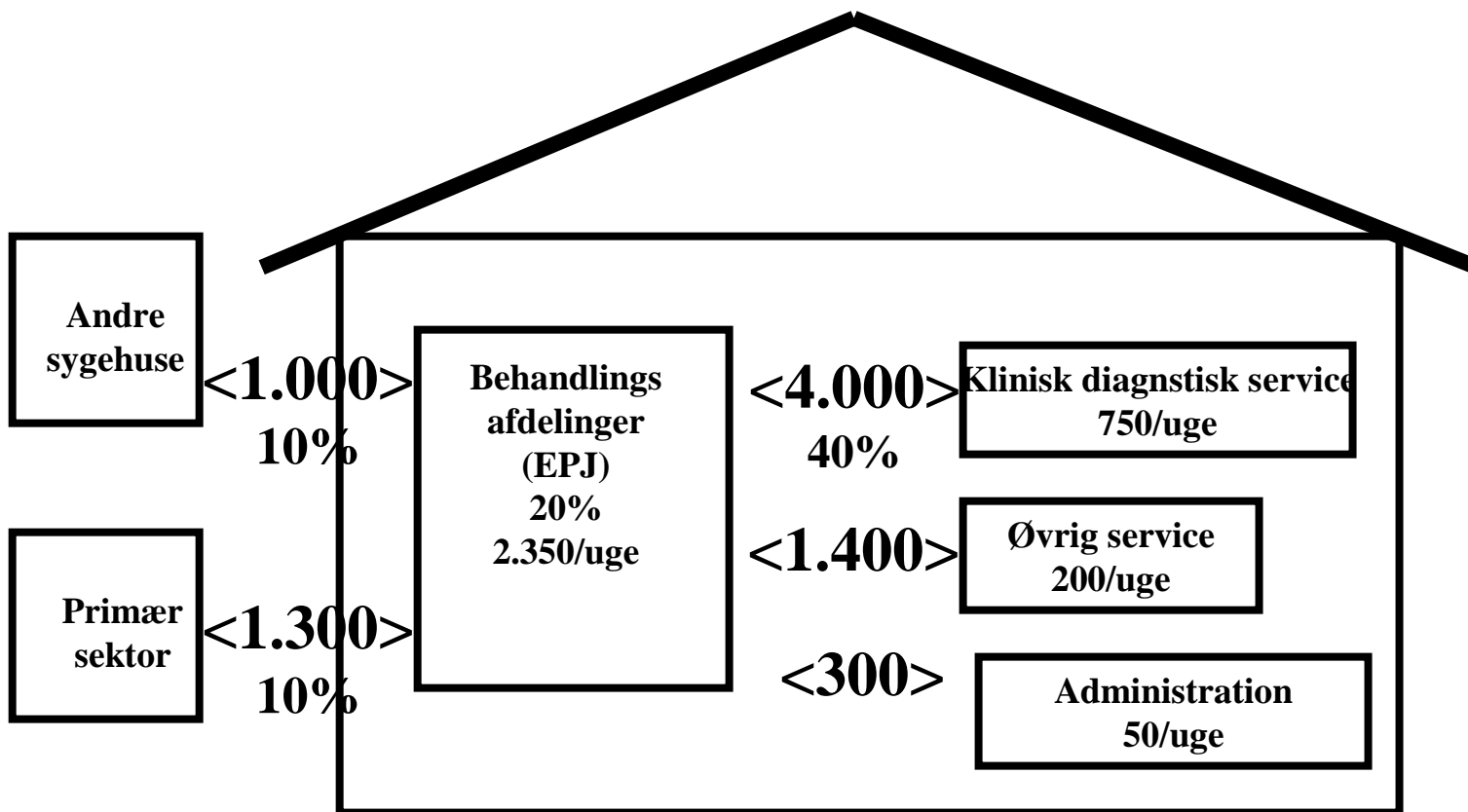

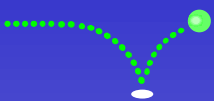

XML EPJ Projektet

– noget andet end vi gjorde i primærsektoren

1. Tre grundlæggende kommunikations pakker – ikke mange enkeltmeddelelser.
2. Samme ”brevhoved” for alle meddelelser.
3. Forhånds aftestning – springer MedCom I over
4. XML internt og mellem sygehuse.

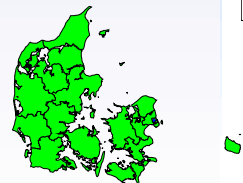

Kommunikation på landsplan

-mellem alle, der har implementeret samme pakke

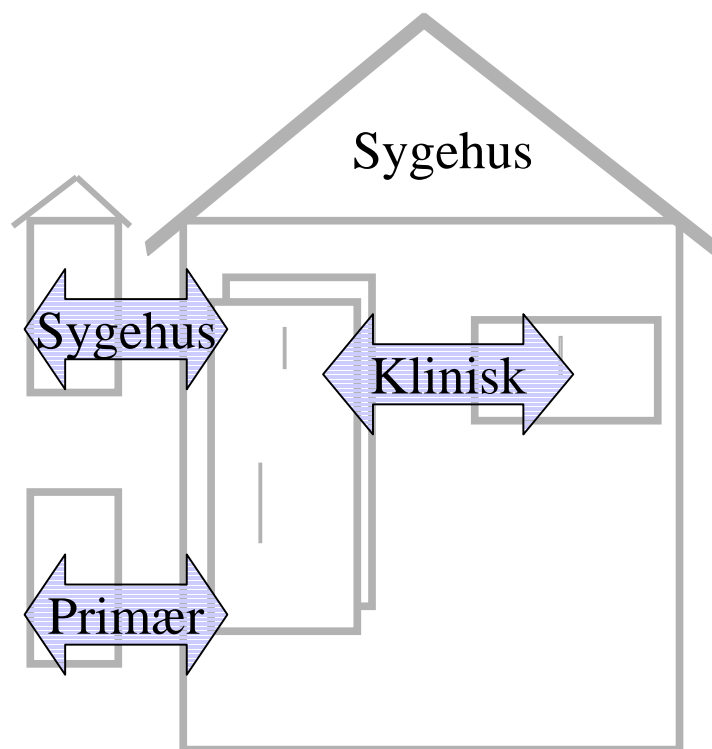

- Sygehus pakke
 - ♦ Mellem sygehuse og mellem behandlings afdelinger.
- Klinisk diagnostisk pakke
 - ♦ Mellem behandlingsafdelinger og laboratorier og røntgenafdelinger
- Primær pakke
 - ♦ Mellem behandlingsafdelinger, lægepraksis og hjemmehjælp.



Primær pakke

- kommunikation med primærsektoren
- 1-1 XML EDIFACT konvertering

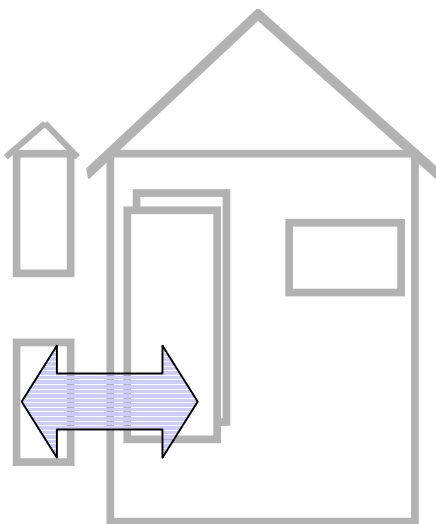

- Mellem EPJ og lægepraksis
 - evt. via PAS
 - XMLEDI Udskrivnings epikrise
 - XMLEDI Ambulant epikrise
 - XMLEDI Sygehushenvisning
 - XMLEDI Bookingsvar
 - XMLEDI Korrespondancebrev
- Mellem EPJ og hjemmepleje
 - evt. via PAS
 - XMLEDI Indlæggelsesadvis
 - XMLEDI Indlæggelsessvar
 - XMLEDI Udskrivningsadvis
 - XMLEDI Varsel af færdigbehandling
 - XMLEDI Korrespondancebrev



XML mellem og på sygehuse EDIFACT til primærsektoren

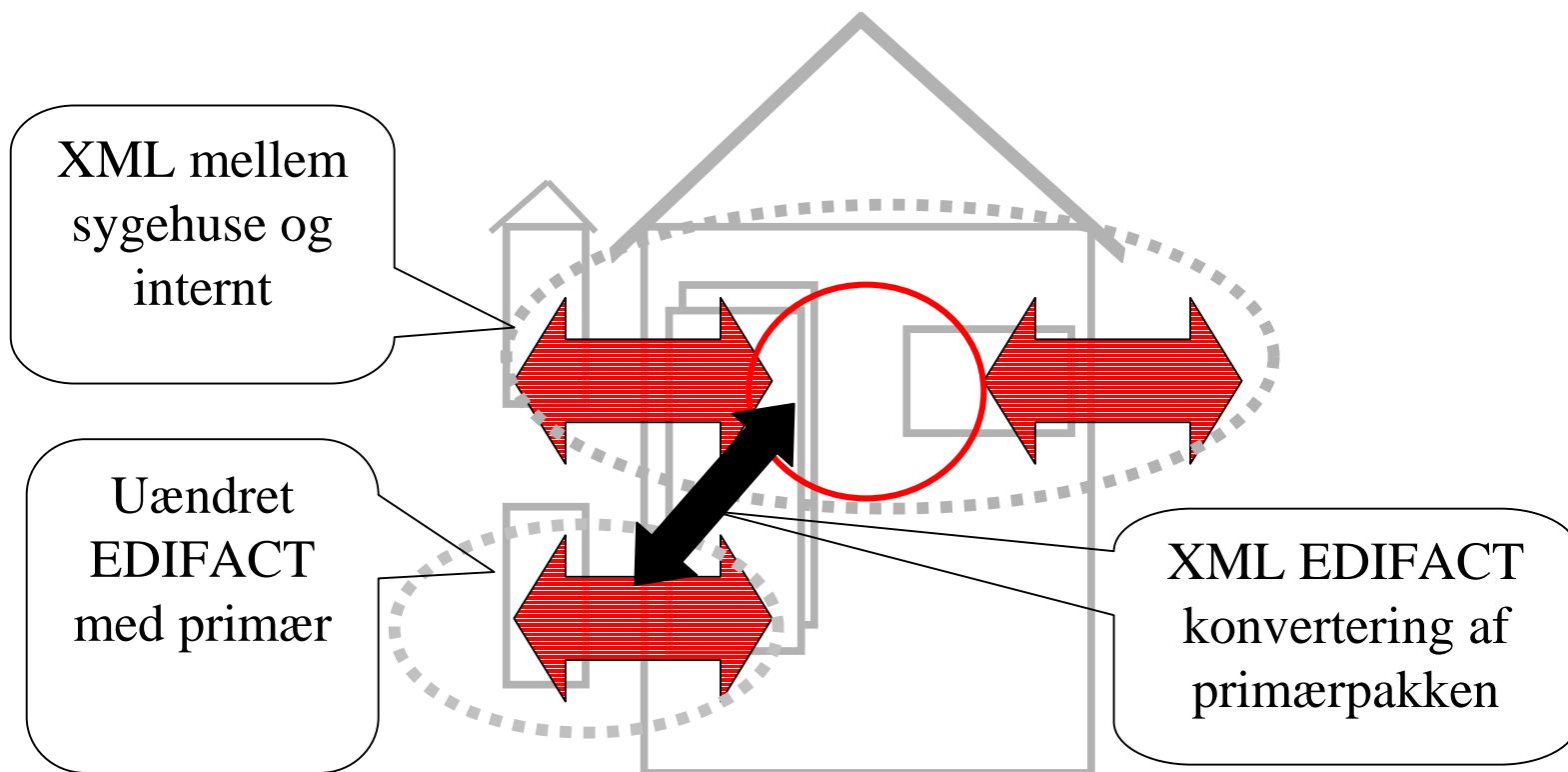

Klinisk pakke

- kommunikation af røntgen og laboratoriesvar

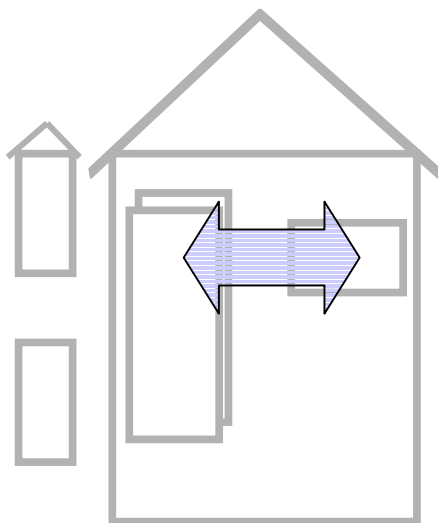

- Mellem røntgenafdelinger, EPJ og evt. PAS.
 - XML Billeddiagnostisk epikrise
 - XML Billeddiagnostisk henvisning
 - XMLEDI Korrespondancebrev
- Mellem laboratorier, EPJ og evt. PAS.
 - XML Laboratoriesvar
 - XML Patologisvar
 - XML Mikrobiologisvar
 - XML Immunologisvar
 - XML Laboratorierekvirering
 - XML KKA analyserepertoire
 - XML Patologirekvisition
 - XML Mikrobiologi rekvirering
 - XMLEDI Korrespondancebrev



Sygehus pakke

- kommunikation mellem sygehuse og sygehusafdelinger

- Mellem sygehuse og EPJ og PAS.

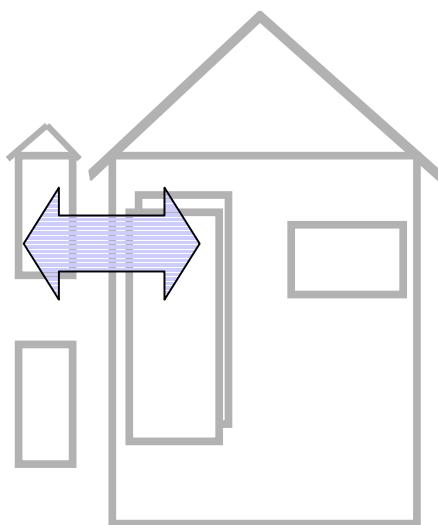

- XML Udskrivnings epikrise
- XML Ambulant epikrise
- XML Sygehushenvisning
- XML Bookingsvar
- XMLEDI Korrespondancebrev
- XML Personstamdata ?
- XML Meddicindata ?
- XML Tilsyn ?
- XML Rapport ?



XML EPJ Tidsplan

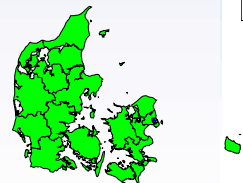
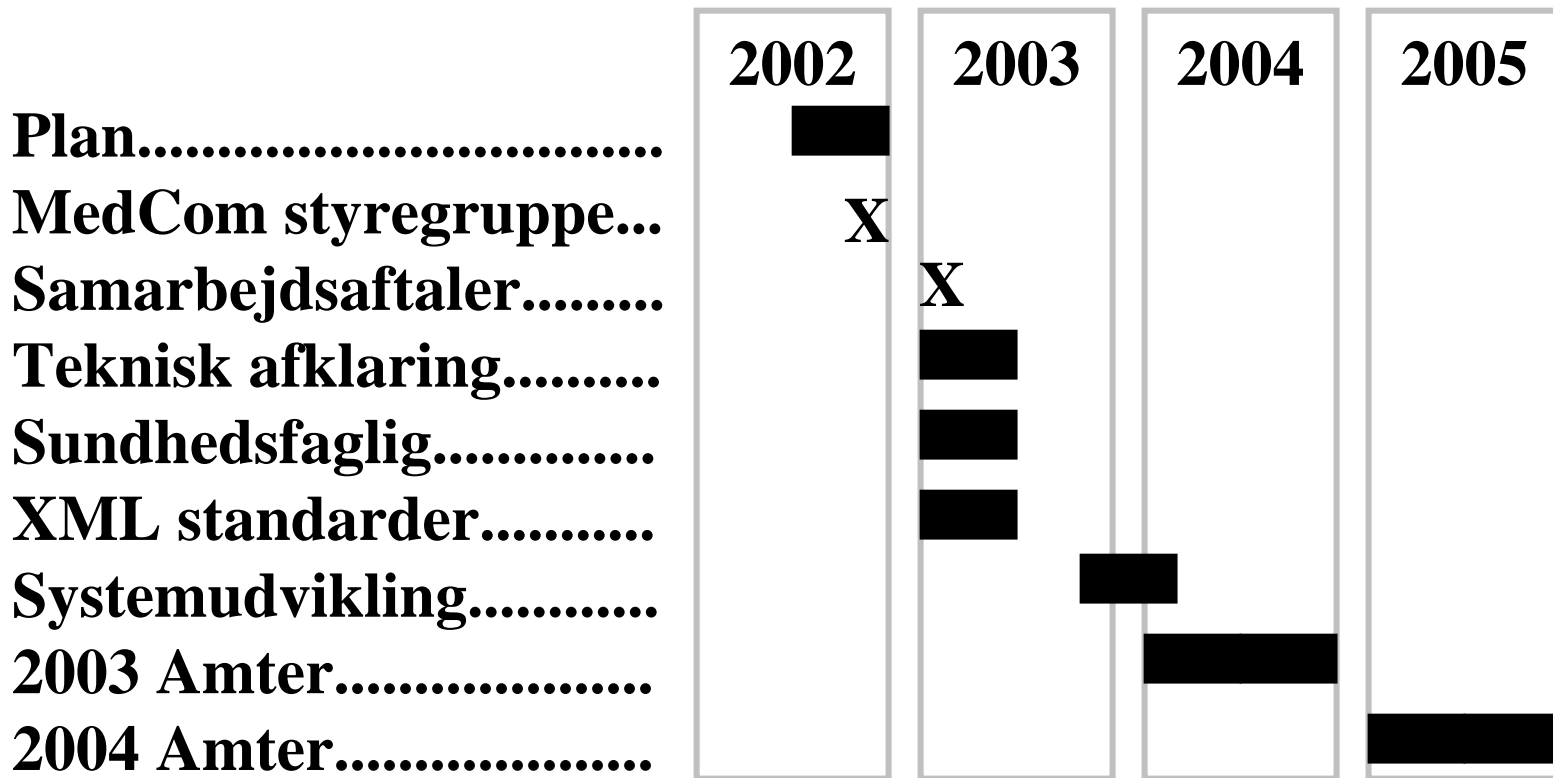

Forskellige EPJ-strategier

- har alle behov for MedCom's standarder.

**Behandlings
afdeling
Traditionel
EPJ**

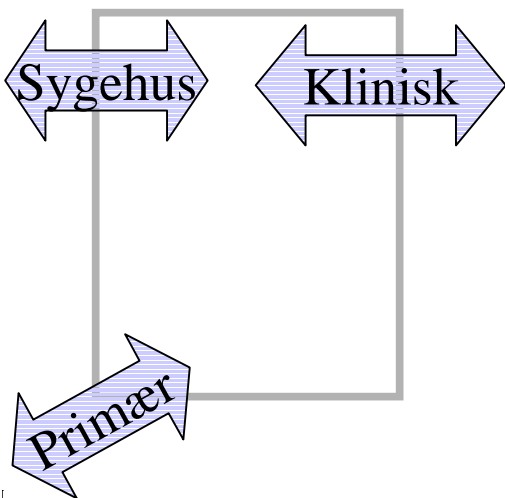

**Behandlings
afdeling
Komponent
EPJ**

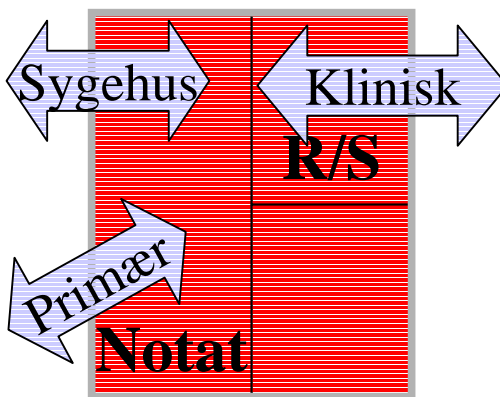

**Behandlings
afdeling
Middleware
EPJ**

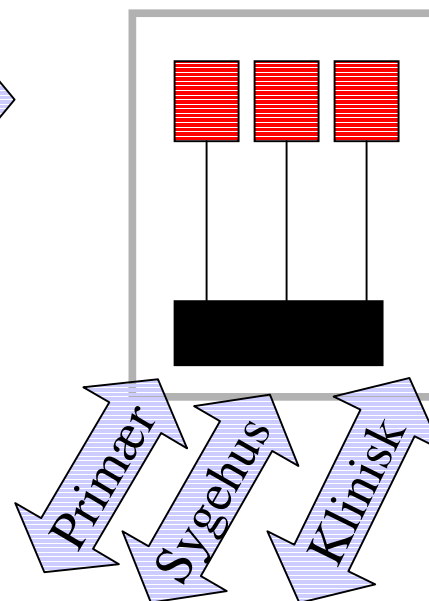

MedComs SUP Projekt

Internet adgang til PAS og EPJ patient journaler såvel inden for eget amt som på tværs af amter.

For de amter, der vælger at deltage.

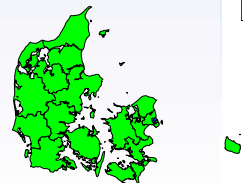

SUP – Standardiseret Udtræk af Patientdata

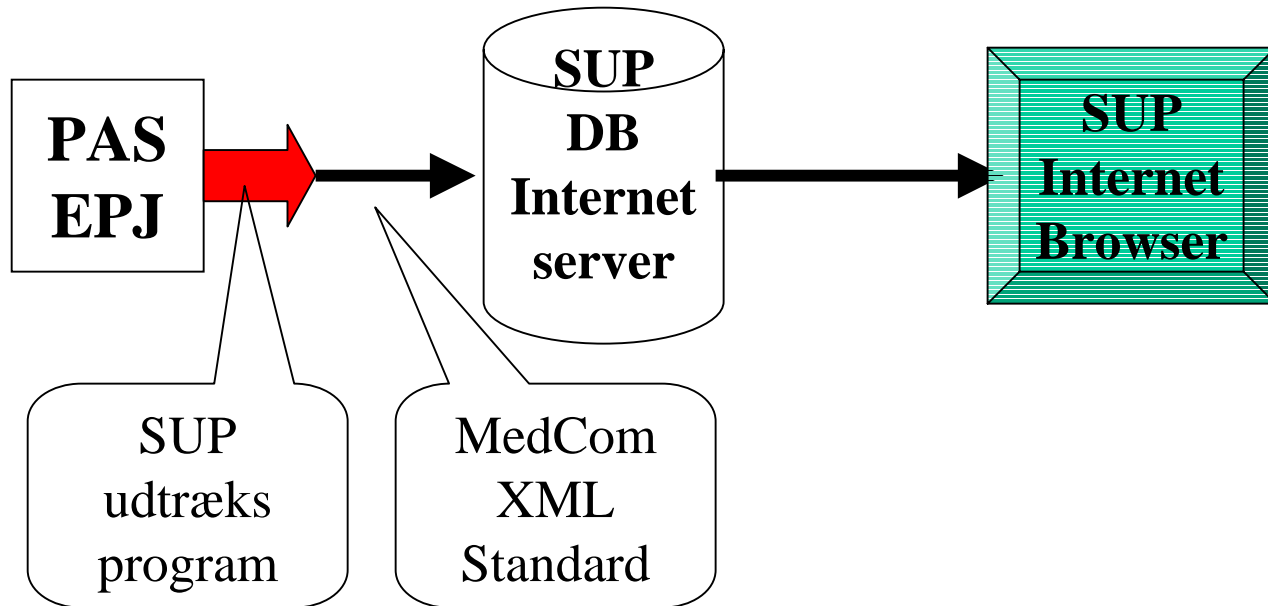

MedCom IV: SUP – XML Udtræk af Patientdata

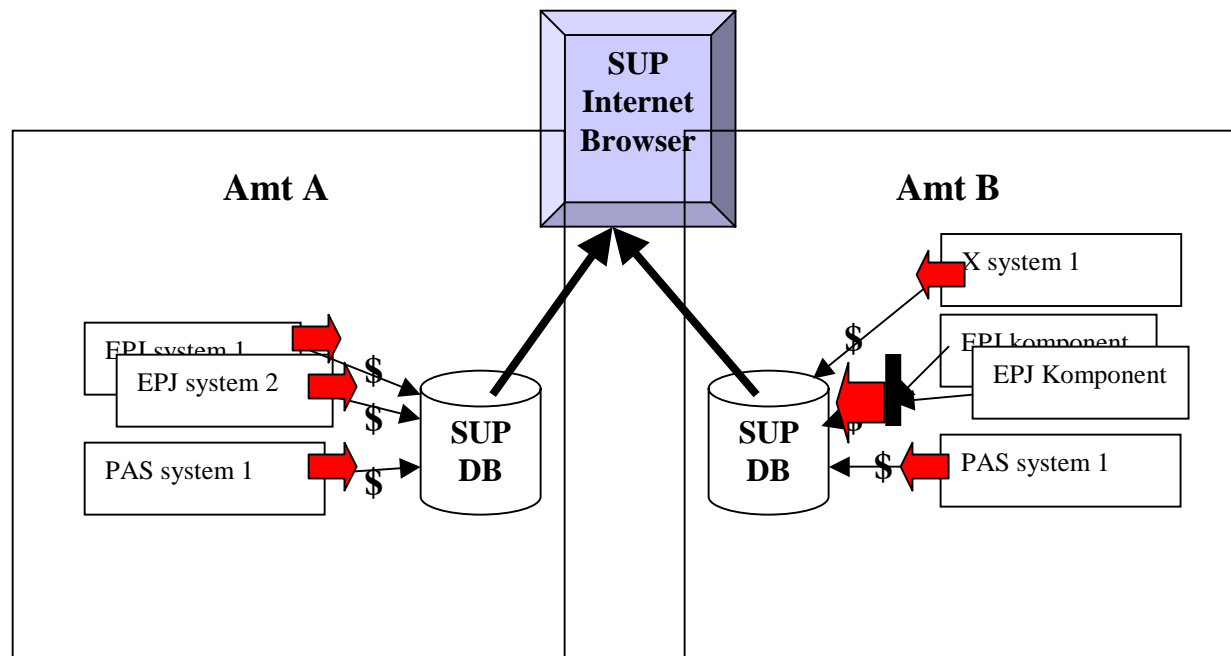

\$ = XML standard



SUP Browser

Vælg forløb

Forløbsoversigt

CPR-nr.:

Fradato:

Tildato:

SUP

060101-0MS2 EN MOR. UKENDT

Forløb ^{FR} : 29.12.2001 ^{TR}	Opr. ansv. enhed: 6006039 GYNEKOLOGISK AMBULATORIUM HORSENS SYGEHUS
A DZ098	Kontrolundersøgelse efter anden beh af andre tilstande
Forløb ^{FR} : 19.12.2001 ^{TR} 18.01.2002	Opr. ansv. enhed: 6006039 GYNEKOLOGISK AMBULATORIUM HORSENS SYGEHUS
A DO034	Inkomplet spontan abort uden komplikation

Udlet Internet



SUP Browser

Se forløb

Interventions/Hændelsesoversigt - Microsoft Internet Explorer

Adresse: http://sup-horsens-kolding.hi.vejleant.dk/SUPWebApp/HaendelseControl?CPRNR=060101-0MS2&startdato=&skudato=&forloebid=41_368&haendelseid=

Hændelsesoversigt, omvendt kronologisk

CPR-nr.: 060101-0MS2	060101-0MS2 EN MOR. UKENDT			
Fradato: <input type="text"/>	Forløb fra: 19.12.2001	Til: 18.01.2002	Anv. enhed: 6006039	GYNÆKOLOGISK AMBULATORIUM
Tildato: <input type="text"/>	A DO034 Inkomplet spontan abort uden komplikation			
Forløb				
Kontakter	<p>Notat Kontaktid: 17.01.2002 14:27 Prod. af afd.: 6006036 HORSENS SYGEHUS Overskrift: Mikr.svar</p>			
Diagnoser	<p>Kontakt Fra: 09.01.2002 15:30 Til: 18.01.2002 16:00 Lægepligt anv.: 6006039 HORSENS SYGEHUS GYNÆKOLOGISK AMBULATORIUM A Ambulant Indikation:</p>			
Ordination	<p>Notat Kontaktid: 09.01.2002 14:43 Prod. af afd.: 6006036 HORSENS SYGEHUS Overskrift: Udskrivelse</p>			
Med.ord.	<p>Notat Kontaktid: 09.01.2002 12:41 Prod. af afd.: 6006? HORSENS SYGEHUS Overskrift: Epikrise</p>			
Rekvistion	<p>Procedure Fra: 09.01.2002 10:17 Til: 09.01.2002 10:32 Afd.: Prod. af: 6006030 HORSENS SYGEHUS GYNÆKOLOGISK-OBSTETRISK AFD. V KMBAA00 Evacuatio uteri (vacuumaspiration)</p>			
Procedurer	<p>Procedure Fra: 09.01.2002 10:17 Til: 09.01.2002 10:32 Afd.: Prod. af: 6006030 HORSENS SYGPHUS GYNÆKOLOGISK-OBSTETRISK AFD.</p>			
Med.givn.				
Obs./fund				
Prøveres.				
Notater				
Alle	<p>SUP</p> <p>Startbilledet</p> <p>Log af</p>			
Personopl.				

http://sup-horsens-kolding.hi.vejleant.dk/SUPWebApp/DiagnoseControl?CPRNR=&startdato=&skudato=&forloebid=&haendelseid=&id



SUP Browser

Se notater

Notatoversigt - Microsoft Internet Explorer

Adresse: http://sup-horsens-kolding.hz.vestjant.dk/SUPWebApp/HaendelseControl?type=NOTAT&CPFNR=060101-0MS2&starDate=&sluDate=&forloebid=41_358

Notatoversigt, omvendt kronologisk

CPR-nr.: 060101-0MS2	060101-0MS2 EN MOR. UKENDT				
Fradato: <input type="text"/>	Forløb fra: 19.12.2001	Til: 18.01.2002	Arbejdssted: 6006039	GYNÆKOLOGISK AMBULATORIUM	HORSENS SYGEHUS
Tildato: <input type="text"/>	A DO034 Inkomplet spontan abort uden komplikation				
Forløb	Notat Konst.tid: 17.01.2002 14:27				
Kontakter	Prod. af sted: 6006036 HORSENS SYGEHUS Overskrift: Mikr.svar				
Diagnoser	Notat Konst.tid: 09.01.2002 14:43				
Ordination	Prod. af sted: 6006036 HORSENS SYGEHUS Overskrift: Udskrivelse				
Med. ord.	Notat Konst.tid: 09.01.2002 12:41				
Rekvistion	Prod. af sted: 6006? HORSENS SYGEHUS Overskrift: Epikrise				
Procedurer	Notat Konst.tid: 09.01.2002 10:17				
Med. givn.	Prod. af sted: 6006039 HORSENS SYGEHUS GYNÆKOLOGISK AMBULATORIUM Overskrift: Operationsbeskrivelse				
Obs. /fund					
Prøveres.					
Notater					
Alle	Personopl.				

SUP

Størbilledet

Internet



SUP Browser

Se notat

060101-OMS2 EN MOR, UKENDT

Føreløb fra: 19.12.2001 Til: 18.01.2002 Anv. enhed: 6006039 GYNÆKOLOGISK AMBULATORIUM HORSENS SYGEHUS

Notat Kendt til: 09.01.2002 10:17

Prod. af: 6006039 HORSENS SYGEHUS Sted: GYNÆKOLOGISK AMBULATORIUM
 GYNÆKOLOGISK AMBULATORIUM Karina Dahl Jensen, Afsluttet bruger

09.01.02	Operationsbeskrivelse	03.9	GYNÆKOLOGISK AMBULATORIUM	P6FÆ	1
10:17	Sluttidspkt. 09.01.02 10:32 Stue 6	Prioritet Planlagt	Status Udført		
	Rekvirent P6DA P6 Dagafsnit				
	Sedation/analgesi				
	SKS NAAC Generel anæstesi				
	Sedation/analgesi				
	SKS V KMB400 Evacuatio uteri (vacuumaspiration)				
	I DO034 Inkomplet spontan abort uden komplikation				

Vagina afvaskes x 3. Der eksploreres. Uterus lige op og ned i længdeaksen. Mobil. Føles ikke forstørret. Frit til siderne. Dobbelklotang på forreste portio-læbe. Cervikalkanalen dilateres fra Hegar nr. 4 til 9. Med sugecurette nr. 8 tammes uterinkaviteten for sparsom mængde graviditetsprodukt. Der skræbes efter med stumpt curette. Kaviteten regelmæssig glatvægget og tom. Uterus kugles, er velkontraheret. Kun ringe blødning. Ingen blødning fra klotangstedet. Evakuatet sendes til mikroskopi. Pt. er rhesus positiv. Chlamydia negativ. Det udhentede evakuat gennemgås med overlysning OK, og der ses en lille gestationssæk på ca. 1 x 1 cm, samt en mindre mængde væv, som ligner villi. Der er ved indgrebets afslutning givet Syntocinon 10 enh. Konklusion: Har fået foretaget i evacuatio uteri på indikationen inkomplet spontan abort. Der har været et lille obs for ekstrauterin graviditet. I det udhentede evakuat er der set en gestationssæk, samt noget, som ligner villi chorii. Pt. er således formentlig interuterint gravid, men jeg synes, at vi for en sikkerheds skyld måler ny serum-HCG om en uge, og pt. skal komme til svar på dette om ca. en uge, samt svar på mikroskopien. Pt. har blødt af menstruationsstyrke med både koagler samt trævler indtil den 04.01.02. Der er i øvrigt aftalt med pt., at såfremt hun får abdominalsmerter, henvender hun sig her på afdelingen. Skal udskrives af læge. Skal ved udskrivelsen medgives en tid i ambulatoriet, samt der skal bestilles serum-HCG. Epikrise skrives.



SUP Browser

Se epikrise

Notat - Microsoft Internet Explorer

Adresse: http://sup-horsens-kolding.hs.vejleamt.dk/SUP/webapp/NotatControl?CFPRNR=060101-0MS2&startdato=6&skudato=6&forloebid=6&haendelseid=41_813_1009

060101-0MS2 EN MOR. UKENDT

Forløb fra: 29.12.2001 Til: Assv. enhed: 6006039 GYNÆKOLOGISK AMBULATORIUM
 Forløb fra: 19.12.2001 Til: 18.01.2002 Assv. enhed: 6006039 GYNÆKOLOGISK AMBULATORIUM

Notat
 Prod. af: 6006? HORSENS SYGEHUS

Afdeling	
GYNÆKOLOGISK AMBULATORIUM	
Startdato	Slutdato
09.01.02 08:30	09.01.02 15:29

Diagnoser

08.01.02 12:14	A	D2098	Kontrolundersøgelse efter anden beh af andre tilstande
18.01.02 11:40	A	D2098	Kontrolundersøgelse efter anden beh af andre tilstande
09.01.02 10:17	A	D0034	Inkomplet spontan abort uden komplikation

Indgreb/procedurer

08.01.02 12:59		ZZ9950	Forundersøgelse
08.01.02 12:59		ZZ4190	Gynækologisk undersøgelse
08.01.02 12:59		UXJD62	Transvaginal UL-undersøgelse af genitalia feminina
18.01.02 11:40		ZZ9990	Undersøgelse uden specifikation
09.01.02 10:17	V	KMBA00	Evacuatio uteri (vacuumaspiration)
09.01.02 10:17		NAAC	Generel anæstesi

Navigation: Tilbage, Startbilledet, Log af



SUP Tidsplan

Plan.....
MedCom styregruppe...
Samarbejdsaftaler.....
Teknisk afklaring.....
Evt. fælles SUP DB.....
XML standard.....
2002 Amter.....
2003 Amter.....
2004 Amter.....

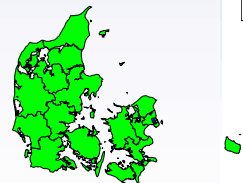
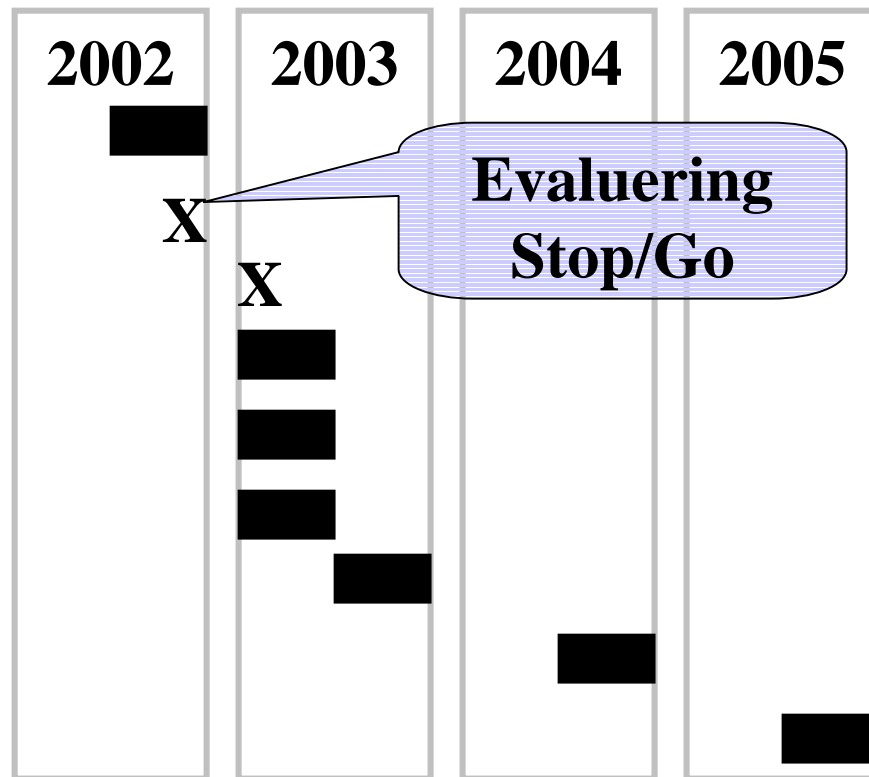

Fremtiden er lyserød...

